















## RECOMENDAÇÕES/NOTAS PARA A INSTALAÇÃO

► Por favor, leia atentamente os procedimentos de instalação e precauções antes de instalar o equipamento para garantir que a sua instalação está segura e correta.

- Certifique-se de que a tensão de entrada seja consistente com a tensão usada pelo aparelho;
- Antes de instalar o aparelho, desligue a alimentação onde a lâmpada está localizada;
- Para a conexão à rede de alimentação deve ser utilizado um bloco de terminais de parafuso de classe 1 em conformidade com a EN 60998-2-1, com uma capacidade de conexão de 2x2,5mm<sup>2</sup> e uma tensão estipulada de 250V;
- A fonte luminosa desta luminária é insubstituível; quando a fonte luminosa terminar o ciclo de vida, toda a luminária deverá ser substituída.



## LEGENDA E NÚMERO DE PEÇAS

①	②	③	④	⑤	⑥	⑦	⑧	⑨	⑩	⑪	⑫	⑬	⑭
Bucha de expansão	Parafusos	Porca sextavada	Anilha recartilhada	Taça cilíndrica	Barra fixação para teto	Serra cabos	Parafuso redondo	Bucim do cabo de alimentação	Serra cabos	Serra cabos	Fixador de tecto	Cabo de aço	Cabo de energia
													
3 peças	3 peças	1 peça	1 peça	1 peça	1 peça	2 peças	2 peças	1 peça	1 peça	2 peças	1 peça	2 peças	1 peça

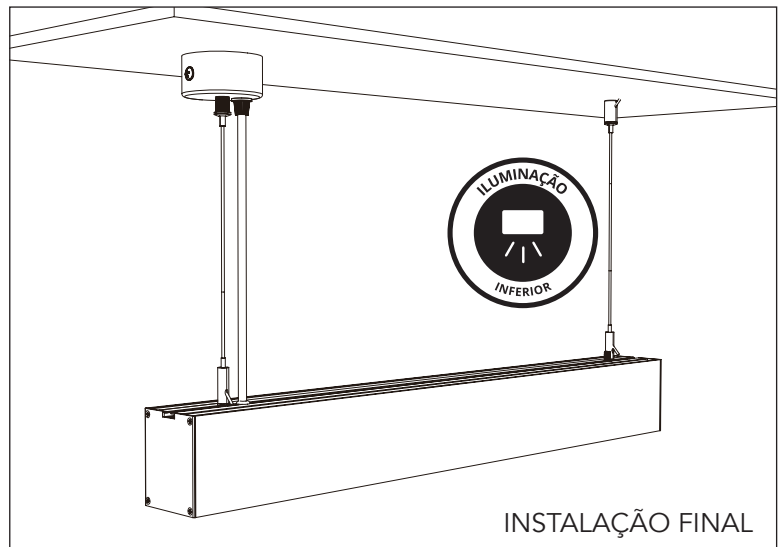
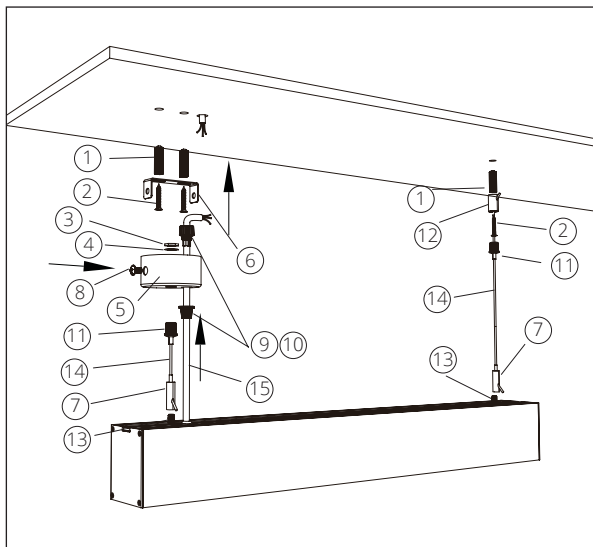
## INSTRUÇÕES DE INSTALAÇÃO DA SUSPENSÃO (ILUMINAÇÃO UNILATERAL)

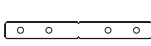

## OPÇÃO DE ENCADEAR

Parafusos	Chapa de ferro	Chave
		
4 peças	1 peça	1 peça

